

Prescrição de Medicamentos para Dispensa em regime de Ambulatório pelas Farmacias Hospitalares

Especificação dos Serviços para integração com o Sistema Central de Prescrições

Novembro, 2014

Versão 1.9

Os direitos de autor deste trabalho pertencem à SPMS e a informação nele contida é confidencial.

Este trabalho não pode ser reproduzido ou divulgado, na íntegra ou em parte, a terceiros nem utilizado para outros fins que não aqueles para que foi fornecido sem a autorização escrita prévia ou, se alguma parte do mesmo for fornecida por virtude de um contrato com terceiros, segundo autorização expressa de acordo com esse contrato. Todos os outros direitos e marcas são reconhecidos.

As cópias impressas não assinadas representam versões não controladas.

Controlo do Documento

Histórico de Alterações

Versão	Data	Autores	Revisores	Alterações	Aprovação
1.0	2012-12-18	SPMS	SPMS		SPMS
1.2	2013-04-11	SPMS	SPMS	Alterações nos schemas dos serviços. Alterações aos erros devolvidos pelos serviços	SPMS
1.3	2013-06-12	SPMS	SPMS	Divisão do modelo de dados canónico	
1.4	2013-09-09	SPMS	SPMS		SPMS
1.5	2013-10-03	SPMS	SPMS	Revisão da especificação	SPMS
1.6	2013-11-03	SPMS	SPMS	Alteração da dimensão do campo quantidade	SPMS
1.7	2014-01-31	SPMS	SPMS	Revisão das mensagens de retorno	SPMS
1.8	2014-04-07	SPMS	SPMS	Revisão dos motivos de anulação de Receita/Dispensa. Revisão das regras constantes do ponto 3.3.	SPMS
1.9	2014-11-05	SPMS	SPMS	Alteração da dimensão do elemento quantidade.	SPMS

Lista de Distribuição

Nome	Email	Responsabilidade
Fornecedores de Software de Prescrição eletrónica		

Documentos Relacionados

Relatório Precedente	Início	Fim
Circular Normativa Conjunta N.º 3/INFARMED/ACSS/SPMS		

Outros Documentos Relevantes

Ref.	Título
	Normas de prescrição de medicamentos e produtos de saúde (INFARMED/ACSS)
	Normas de Dispensa de medicamentos e produtos de saúde (INFARMED/ACSS)
	Manual de utilização da base de dados de medicamentos (Infomed) (INFARMED)

Conteúdo

1	INTRODUÇÃO.....	4
1.1	OBJETIVOS.....	4
1.2	ENQUADRAMENTO	4
2	ACRÓNIMOS, TERMOS E DEFINIÇÕES	5
2.1	ACRÓNIMOS.....	5
2.2	TERMOS E DEFINIÇÕES.....	5
3	SERVIÇO DE REGISTO DE PRESCRIÇÃO DE MEDICAMENTOS	6
3.1	ESPECIFICAÇÃO TÉCNICA DO SERVIÇO	6
3.1.1	Estruturas de Dados de Entrada	6
3.2	ESTRUTURAS DE DADOS DE SAÍDA.....	19
3.3	REGRAS E VALIDAÇÕES	22
3.3.1	Campos de Preenchimento Obrigatório.....	22
3.4	MENSAGENS DE RETORNO	23
4	SERVIÇO DE DISPENSA DE MEDICAMENTOS.....	25
4.1	ESPECIFICAÇÃO TÉCNICA DO SERVIÇO	25
4.1.1	Estrutura de dados de entrada	25
4.1.2	Estrutura de dados de saída	35
4.2	REGRAS E VALIDAÇÕES	38
4.2.1	Campos de Preenchimento Obrigatório.....	38
4.3	MENSAGENS DE RETORNO	38
5	SEGURANÇA DE SERVIÇOS	41
6	ANEXOS – DOMÍNIOS DE VALORES	42
6.1	ANULAÇÃO DE RECEITA/DISPENSA	42
6.2	DOMÍNIOS DE ENTIDADES	42
6.3	ENTIDADES FINANCEIRAS DO DOMÍNIO EFRPT	43
6.4	ENTIDADES FINANCEIRAS DO DOMÍNIO EFREST – MIGRANTES ESPAÇO EUROPEU	44
6.5	ENTIDADES FINANCEIRAS DO DOMÍNIO EFREST – MIGRANTES.....	44
6.6	TIPOS DE DESPACHO	45

Índice de tabelas

1 Introdução

1.1 Objetivos

O Presente documento tem como objetivo a especificação técnica dos serviços de prescrição e medicamentos para dispensa em regime de ambulatório pelas farmácias hospitalares tal como definido na Circular Normativa Conjunta N.º03/INFARMED/ACSS/SPMS.

Este documento é um complemento da Circular Normativa Conjunta referida.

1.2 Enquadramento

No âmbito da política do medicamento e do acesso à prestação de cuidados de saúde o Serviço Nacional de Saúde (SNS) assegura a dispensa de medicamentos a título gratuito em regime de ambulatório nas farmácias hospitalares em situações especiais.

O aumento do número cada vez maior de doentes abrangidos por estes regimes especiais de dispensa de medicamentos para administração no domicílio, com consequente aumento da despesa com estes medicamentos nos hospitais do SNS, não foi acompanhado por uma normalização dos procedimentos associados à prescrição, dispensa e monitorização.

O despacho n.º 13382/2012, publicado na 2ª série do Diário da República a 12 de Outubro de 2012, vem determinar a melhoria e uniformização dos procedimentos e mecanismos de monitorização dos medicamentos dispensados em ambulatório hospitalar. Estabelece que a prescrição destes medicamentos é obrigatoriamente realizada através de sistemas de prescrição electrónica nas mesmas condições da prescrição e monitorização dos medicamentos nas farmácias comunitárias. Estabelece ainda que as unidades hospitalares devem enviar informação sobre a prescrição e sobre a dispensa de forma regular por interface online.

2 Acrónimos, termos e definições

2.1 Acrónimos

Sigla	Definição
AIM	Autorização de Introdução no Mercado
BDNP	Base de Dados Nacional de Prescrições
CCF	Centro de Conferência de Faturas
DCI	Denominação comum internacional
GH	Grupo homogéneo
PMU	Preço médio unitário
PVP	Preço de venda ao público
PVSNS	Valor da comparticipação do SNS
PVU	Valor pago pelo utente
RG	Regime geral
EFR	Entidade Financeira Responsável
RNU	Registo Nacional de Utentes
CNPRP	Centro Nacional de Protecção Riscos Profissionais

1 - Acrónimos

2.2 Termos e Definições

Termo	Definição
Entidade	Especificação de uma unidade orgânica, associada à prestação de cuidados de saúde. Esta entidade poderá ter vários atributos associados.
Profissional	Especificação de um recurso que presta serviços na área da saúde. Este profissional poderá ter vários atributos associados.
Utente	Especificação de uma pessoa que usufrui dos serviços do SNS. Este utente poderá ter vários atributos associados.
Receita	Especificação de uma receita médica.

2 - Termos e definições

3 Serviço de Registo de Prescrição de Medicamentos

Este capítulo inclui a especificação técnica do serviço de registo de prescrição de medicamentos em ambiente ambulatório para dispensa em Farmacia Hospitalar disponibilizado pela Plataforma de Integração da SPMS.

Este serviço é responsável por:

- validar os elementos da receita, nomeadamente Prescritor, local de prescrição, utente e repetivos benefícios e outros elementos da receita;
- garantir a conformidade da receita com as regras de prescrição;
- registar a receita de medicamentos no sistema central de prescrições;
- registar a anulação da receita no sistema centra de prescrições, quando preenchidos os elementos da anulação.

3.1 Especificação técnica do serviço

Esta secção visa apresentar as características do serviço em causa, os parâmetros de entrada e saída, o tipo de dados e restrições. São indicados também os resultados possíveis, tanto resultados de sucesso como de erro.

3.1.1 Estruturas de Dados de Entrada

3.1.1.1 RegistoPrescricaoAmbulatorioRequestType

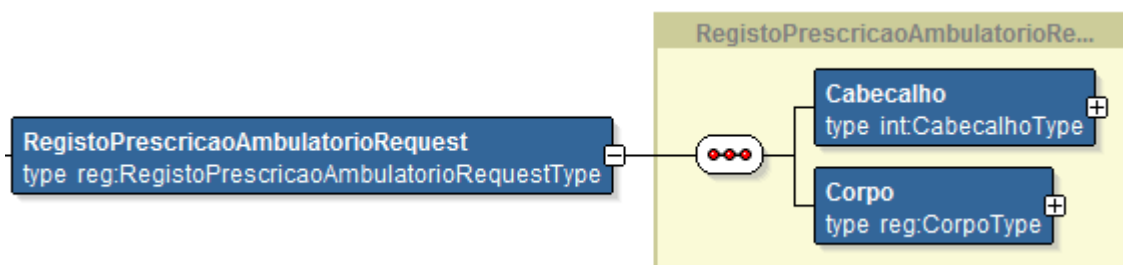

Fig. 1 - Estrutura RegistoPrescricaoAmbulatorioRequestType

Elemento	Tipo	Descrição
Cabecalho	int:CabecalhoType	Cabeçalho da Mensagem do Pedido.
Corpo	reg:CorpoType	Corpo do Pedido

Tabela 1 - RegistoPrescricaoAmbulatorioRequestType

3.1.1.2 CorpoType



Fig. 2 - Estrutura CorpoType

Elemento	Tipo	Descrição
Receitas	reg:ListaReceitasType	Lista de Receitas a Registrar

Tabela 2 - CorpoType

3.1.1.3 ListaReceitasType

Elemento	Tipo	Descrição
Receita	rec:ReceitaType	Informação da Receita a registar.

Tabela 3 – ListaReceitasType

3.1.1.3.1 Receita Type

Esta estrutura de dados representa o modelo de dados de uma receita de medicamentos, e divide-se em duas áreas:

- Cabeçalho da receita: contém informação sobre a origem da receita, o local de prescrição, o prescriptor responsável pela emissão da receita, o utente ao qual a receita foi prescrita e informação adicional de caracterização da receita;
- Linhas da receita; contém informação sobre os medicamentos prescritos.

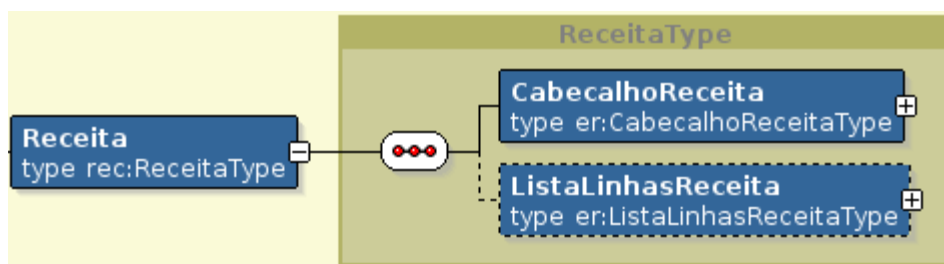

Fig. 3 - Estrutura Receita Type

Campo	Descrição	Tipo Dados	Obrigatório
CabecalhoReceita	Contem informação relativa à identificação do utente, do local de prescrição, do prescritor e outros elementos caracterizadores da receita	CabecalhoReceitaType	S
ListaLinhasReceita	Contem os medicamentos ou produtos prescritos na receita de medicamentos	ListaLinhasReceitaType	N

Tabela 4 – ReceitaType

3.1.1.3.1.1 CabecalhoReceitaType

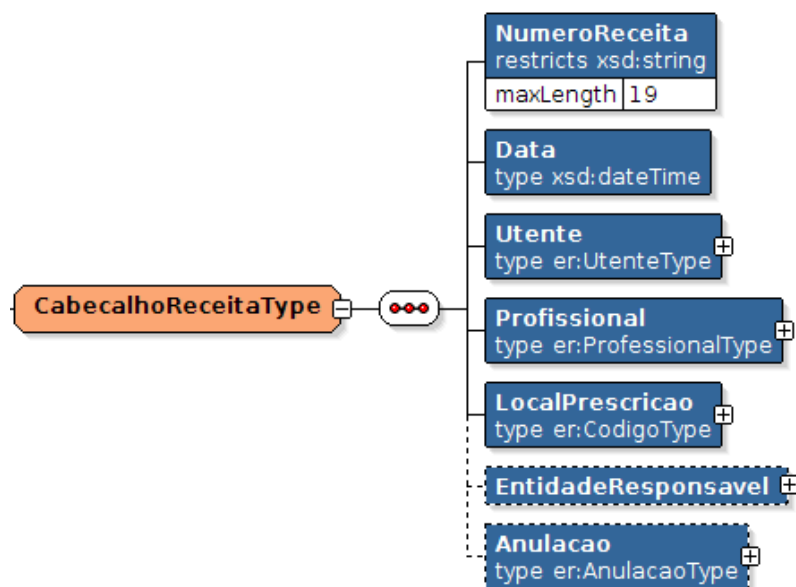

Fig. 4 - Estrutura Cabeçalho Type

Campo	Descrição	Tipo Dados	Obrigatório
NumeroReceita	Número identificador único da receita	Texto (19)	S
Data	Data da Receita	DateTime	S
Utente	Estrutura de dados com os elementos que identificam o Utente ao qual a receita foi prescrita	UtenteType	S
Profissional	Estrutura de dados com os elementos que identificam o prescritor	ProfissionalType	S
LocalPrescricao	Código que identifica o Local de prescrição onde a receita foi prescrita	CodigoType	S
Anulacao	Estrutura de dados que identifica os elementos necessários para a Anulação da receita	AnulacaoType	N

Tabela 5 - CabeçalhoType

3.1.1.3.1.1.1 Utente Type

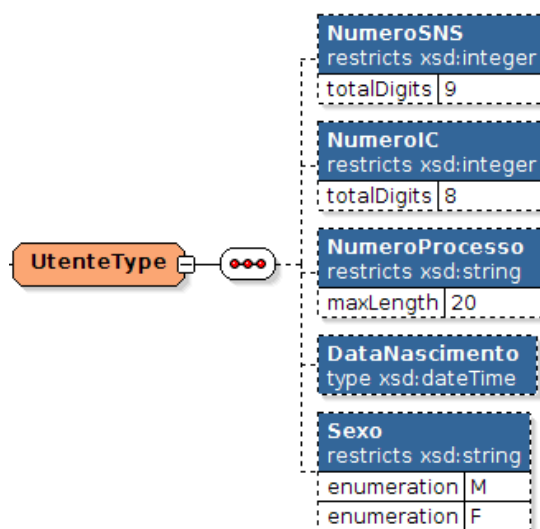

Fig. 5 - Estrutura UtenteType

Campo	Descrição	Tipo Dados	Obrigatório
NumeroSNS	Numero SNS do Utente	Inteiro (9)	N
NumeroIC	Numero de Identificação Civil	Inteiro (8)	N
NumeroProcesso	Numero de Processo do Utente na instituição originaria do pedido	Texto (20)	S
DataNascimento	Data de Nascimento do Utente	DateTime	N
Sexo	Sexo do Utente (M-Masculino, F-Feminino)	Texto(1)	N

Tabela 6 – UtenteType

3.1.1.3.1.1.2 Professional Type

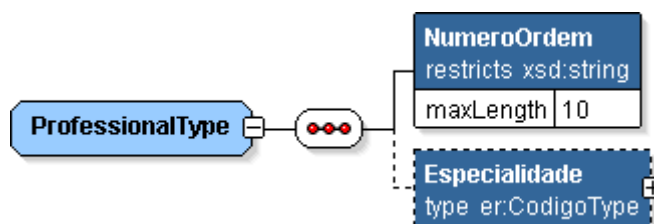

Fig. 6 - Estrutura ProfessionalType

Campo	Descrição	Tipo Dados	Obrigatório
NumeroOrdem	Número da cédula Profissional	Texto(10)	S
Especialidade	Especialidade do Profissional. Consultar Circular Normativa n.º35 de 2011 - ACSS", relativamente à classificação de Especialidade Médica (1º nível – Lista de Categorias).	CodigoType	N

Tabela 7 – ProfessionalType

3.1.1.3.1.1.3 EntidadeResponsavelType

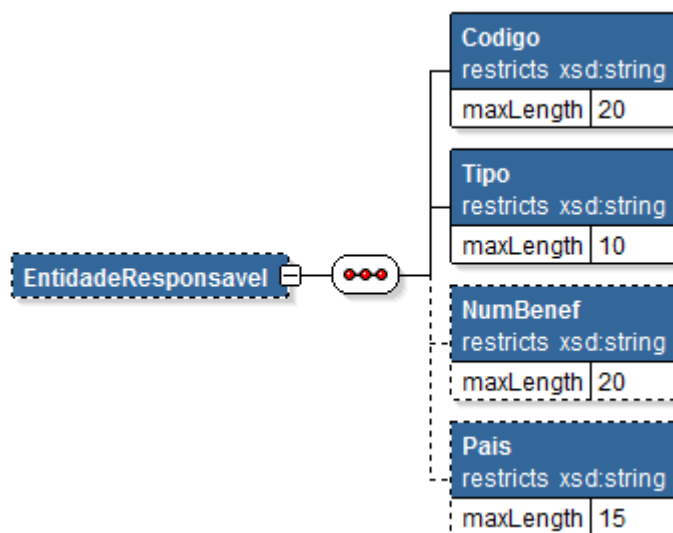

Fig. 7 - Estrutura EntidadeResponsavelType

Campo	Descrição	Tipo Dados	Obrigatório
Codigo	Código da Entidade Financeira Responsável pela comparticipação de medicamentos (ver Tabela 48 - Lista da EFRPT; Tabela 49 – Exemplos de entidades da EFREST – Espaço Europeu; Tabela 50 - Exemplos de entidades da EFREST – Acordos bilaterais)	Texto (20)	S
Tipo	Identificação do Domínio da Entidade (cf Tabela 47- Domínios de entidades)	Texto (10)	S
NumeroBenef	Número de beneficiário do utente que o identifica perante a entidade financeira responsável Nota: Caso seja um utente migrante, este campo deve ser preenchido com o respectivo numero de cartão	Texto (20)	N
País	Identificação do País da Entidade, de acordo com a norma ISO 3166-1 alpha 2.	Texto (15)	N

Tabela 8 - EntidadeResponsavelType

3.1.1.3.1.1.4 Anulacao Type

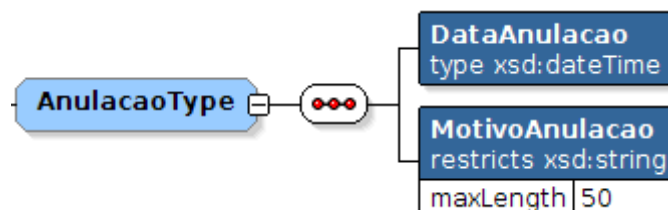

Fig. 8 - Estrutura AnulacaoType

Campo	Descrição	Tipo Dados	Obrigatório
DataAnulacao	Data da anulação da receita	DateTime	S
MotivoAnulacao	Motivo da anulação da receita, (ver Tabela 46 - Motivos de anulação da receita de medicamentos)	Texto (50)	S

Tabela 9 - AnulacaoType

3.1.1.3.1.1.5 Codigo Type

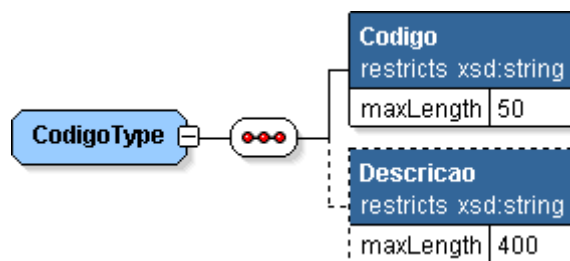

Fig. 9 - Estrutura CodigoType

Campo	Descrição	Tipo Dados	Obrigatório
Codigo	Código	Texto (50)	S
Descricao	Descrição do código	Texto (200)	N

Tabela 10 - CodigoType

3.1.1.3.1.2 ListaLinhaReceita Type

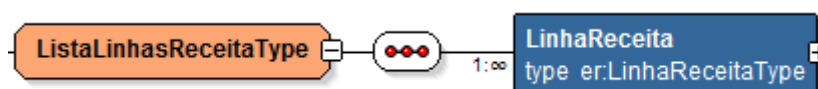

Fig. 10 - Estrutura ListaLinhaReceitaType

Campo	Descrição	Tipo Dados	Obrigatório
LinhaReceitaType	Conjunto de Linhas da Receita	LinhaReceitaType	S

Tabela 11 - ListaLinhaReceitaType

3.1.1.3.1.2.1 LinhaReceita Type

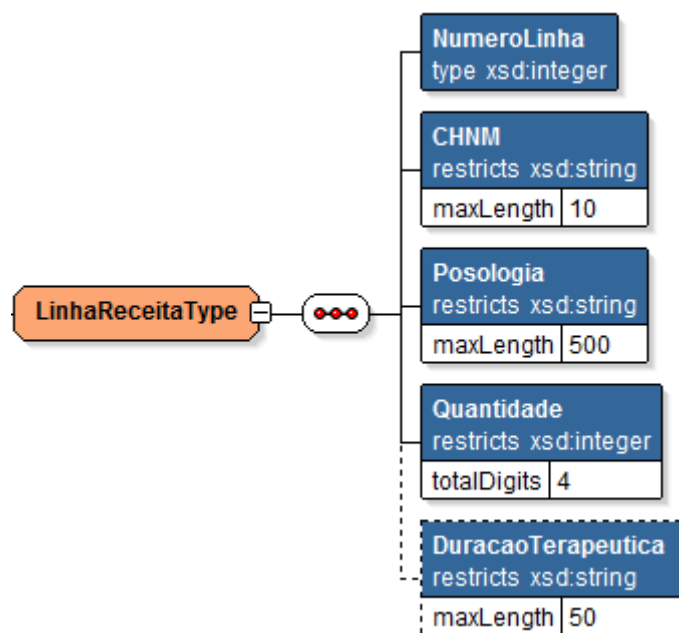

Fig. 11 - Estrutura LinhaReceitaType

Campo	Descrição	Tipo Dados	Obrigatório
NumeroLinha	Número da Linha da receita (O numero da linha de receita deve ser sequencial, a iniciar em 1)	Inteiro	S
CHNM	Código Hospitalar Nacional do Medicamento	Texto (10)	S
Posologia	Posologia relacionada com o medicamento	Texto (500)	S
Quantidade	Quantidade prescrita do medicamento	Inteiro	S
DuracaoTerapeutica	Duração Terapeutica do Tratamento	Texto (50)	N

Tabela 12 - ListaLinhaReceitaType

3.1.1.3.2 Cabeçalho da Mensagem

3.1.1.3.2.1 CabeçalhoType

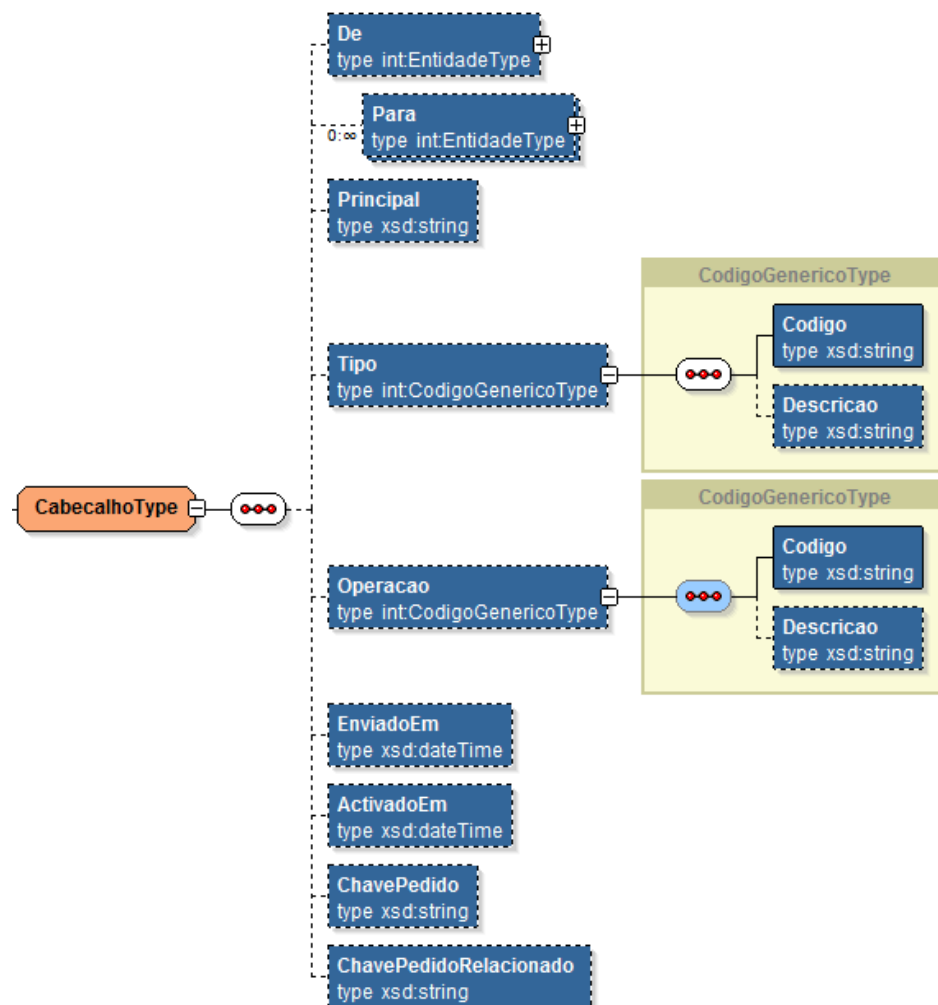

Fig. 12 - Estrutura CabeçalhoType

Elemento	Tipo	Descrição
De	int:EntidadeType	Entidade Origem do Pedido
Para	int:EntidadeType	Entidade destino do Pedido
Principal	Texto (10)	Indicação se a mensagem é principal ou secundária. Considera-se principal um pedido iniciador e principal dum processo de negocio, secundária uma invocação utilizada na execução dum processo de negocio.
Tipo	int:CodigoGenericoType	Tipo da Mensagem
Operacao	int:CodigoGenericoType	Operação a invocar
EnviadoEm	Datetime	Data do Envio da mensagem
ActivadoEm	Datetime	Data em que a mensagem foi ativada
ChavePedido	Texto (40)	Chave única identificadora da mensagem
ChavePedidoRelacionado	Texto (40)	Chave única identificadora da mensagem originária da mensagem atual

Tabela 13 – CabecalhoType

3.1.1.3.2.2 CodigoGenericoType

Elemento	Tipo	Descrição
Codigo	Texto (50)	Código Genérico
Descricao	Texto (100)	Descrição do Código Genérico

Tabela 14 - CodigoGenericoType

3.1.1.3.2.3 EntidadeType

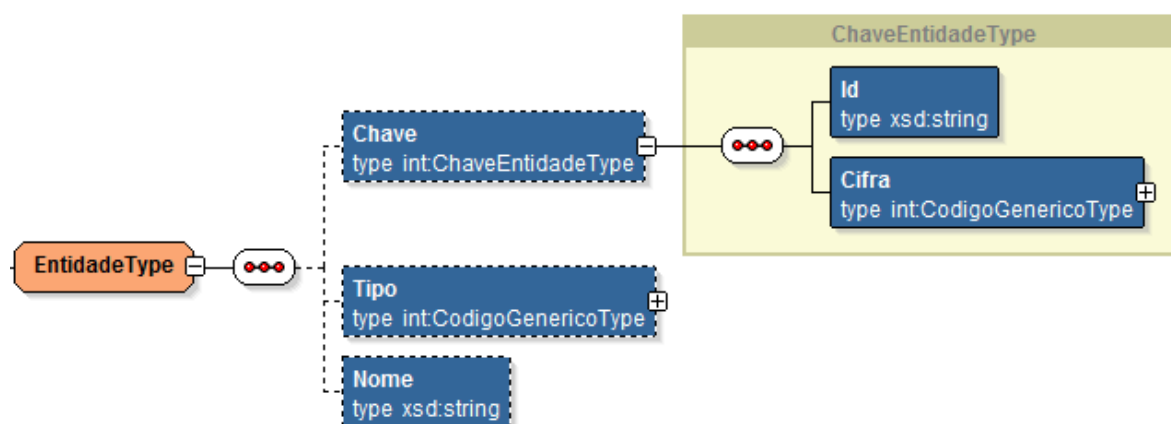

Fig. 13 - Estrutura EntidadeType

Elemento	Tipo	Descrição
Chave	int:ChaveEntidadeType	Chave identificadora da entidade
Tipo	int:CodigoGenericoType	Tipo da Entidade
Nome	Texto (50)	Nome da Entidade

Tabela 15 - EntidadeType

3.1.1.3.2.4 ChaveEntidadeType

Elemento	Tipo	Descrição
Id	Texto (20)	Identificador da Chave
Cifra	int:CodigoGenericoType	Código da Chave

Tabela 16 - ChaveEntidadeType

Data:	05-11-2014
Ref.º	PL_SPMS_PEM_AMB_ET
Versão:	1.9

3.1.1.3.3 Formato das datas

Todos os itens que representam datas são do tipo DateTime, isto é, incluem Horas, Minutos e Segundos e respeitam o modelo W3 de XML para o formato DateTime.

O formato de qualquer parâmetro ou campo que represente uma data é YYYY-MM-DDThh:mm:ss em que:

- YYYY representa o ano
- MM representa o mês
- DD representa o dia
- T é o separador entre a parte que representa a data e a que representa a hora
- hh representa a hora no formato 24h
- mm representa o minuto
- ss representa o segundo

Exemplo: 2011-01-21T13:49:48

3.2 Estruturas de Dados de Saída

3.2.1 RegistoPrescricaoAmbulatorioResponseType

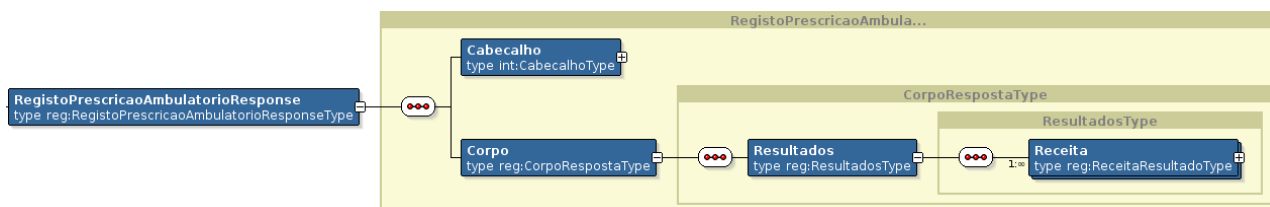

Fig. 14 - Estrutura RegistoPrescricaoAmbulatorioResponseType

Elemento	Tipo	Descrição
Cabecalho	int:CabecalhoType	Cabeçalho da Mensagem de Resposta.
Corpo	reg:CorpoRespostaType	Corpo da Resposta

Tabela 17 - RegistoPrescricaoAmbulatorioResponseType

3.2.2 CorpoRespostaType

Elemento	Tipo	Descrição
Resultados	reg:ResultadosType	Resultados dos processamentos

Tabela 18 - CorpoRespostaType

3.2.3 ResultadosType

Elemento	Tipo	Descrição
Receita	reg:ReceitaResultadoType	Informação do resultado do processamento de Receitas

Tabela 19 - ResultadosType

3.2.4 ReceitaResultadoType

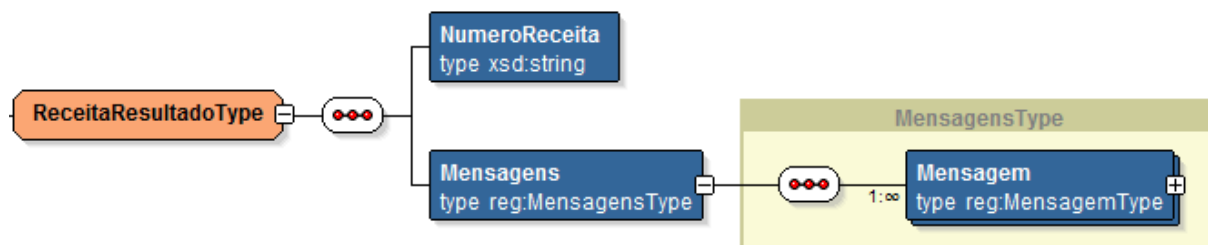

Fig. 15 - Estrutura ReceitaResultadoType

Elemento	Tipo	Descrição
NumeroReceita	Texto (19)	Número da Receita
Mensagens	MensagensType	Conjunto de mensagens de resultado

Tabela 20 - ReceitaResultadoType

3.2.5 MensagensType

Elemento	Tipo	Descrição
Mensagem	MensagemType	Mensagem de resultado do processamento

Tabela 21 - MensagensType

3.2.6 MensagemType

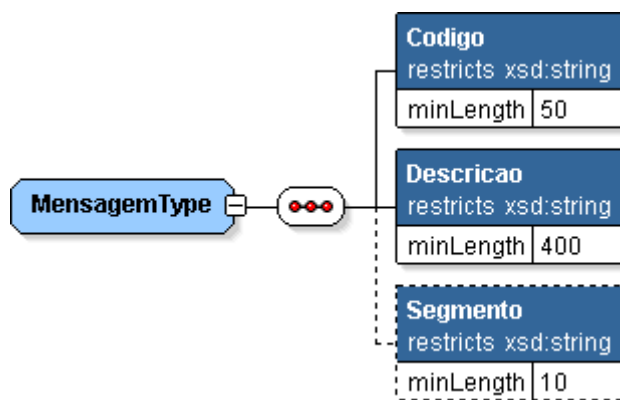

Fig. 16 - Estrutura MensagemType

Elemento	Tipo	Descrição
Codigo	Texto (50)	Código da Mensagem.
Descricao	Texto (400)	Descrição da Mensagem
Segmento	Texto (10)	Zona do pedido a que a mensagem diz respeito. Ex.: Receita, Cabecalho, Linha 1, etc...

Tabela 22 - MensagemType

Data:	05-11-2014
Ref.º	PL_SPMS_PEM_AMB_ET
Versão:	1.9

3.3 Regras e validações

3.3.1 Campos de Preenchimento Obrigatório

Apesar de serem campos opcionais no Modelo de Dados Canonicos considera-se obrigatório o preenchimento dos seguintes campos na invocação do serviço de Registo:

- Cabecalho da Receita
 - O elemento NumeroReceita é validado pelo sistema central, efetuando a validação da unicidade do mesmo com base no conjunto referente ao numero de receita local e local de prescrição.
 - No segmento Utente deverá ser preenchido obrigatoriamente o elemento:
 - NumProcesso
 - Opcionalmente o segmento Utente poderá conter a seguinte informação:
 - Numero SNS
 - NumeroIC

3.4 Mensagens de Retorno

O serviço de Registo de Prescrições de Medicamentos retorna 3 tipos de mensagens:

Tipo	Ação
Sucesso	Receita registada/anulada com sucesso
Erro	Erro técnico na validação da receita
Não Conforme	Aceita a receita e devolve código de código/informação incorreta ou insuficiente

Tabela 23 – Mensagens de retorno

Com o código de erro, no Cabecalho: ChavePedido é retornado um identificador do pedido de registo no sistema central de prescrições (GUID) que deve ser usado posteriormente, para identificação do mesmo.

As mensagens devolvidas pelo serviço e respectivos códigos são as seguintes:

Código	Descrição	Tipo
101001010001	Receita registada com sucesso	Sucesso
101001010002	Receita anulada/suspensa com sucesso	Sucesso
101001020001	Local de prescrição inválido	Não Conforme
101001020002	Médico inválido	Não Conforme
101001020003	Especialidade medica inválida	Não Conforme
101001020004	Erro na informação do Utente	Não Conforme
101001020005	Numero de Receita Duplicado	Não Conforme
101001020006	Data de prescrição inválida	Não Conforme
101001020007	Erro no CHNM	Não Conforme
101001020008	Numero de receita inválido	Não Conforme
101001020009	EFR inválida	Não

Código	Descrição	Tipo
		Conforme
101001020010	Numero de Receita não existe	Não Conforme
101001020011	Motivo de anulação inválido	Não Conforme
101001020012	Receita ja se encontra em estado anulado/suspenso	Não Conforme
101001020013	Data de anulação inválida	Não Conforme
101001020014	Receita com dispensas efectuadas. Impossivel de anular	Não Conforme
101001020015	Receita com numero de linha Inválido	Não Conforme
101001030001	Erro Técnico	Erro
101001030002	Autenticação Inválida	Erro
101001030003	Entidade sem permissões para invocar o serviço	Erro
101001030004	Mensagem da mensagem incorreta	Erro

Tabela 24 - Código das mensagens de retorno

4 Serviço de Dispensa de Medicamentos

Este capítulo especifica tecnicamente o serviço de registo de Dispensa de Medicamento nas farmácias hospitalares para utentes em ambulatório.

4.1 Especificação Técnica do Serviço

Esta secção visa apresentar as características do serviço em causa, os parâmetros de entrada e saída, o tipo de dados e restrições. São indicados também os resultados possíveis, tanto os resultados de sucesso como de erro.

4.1.1 Estrutura de dados de entrada

4.1.1.1 DispensaPrescricaoAmbulatorioRequestType

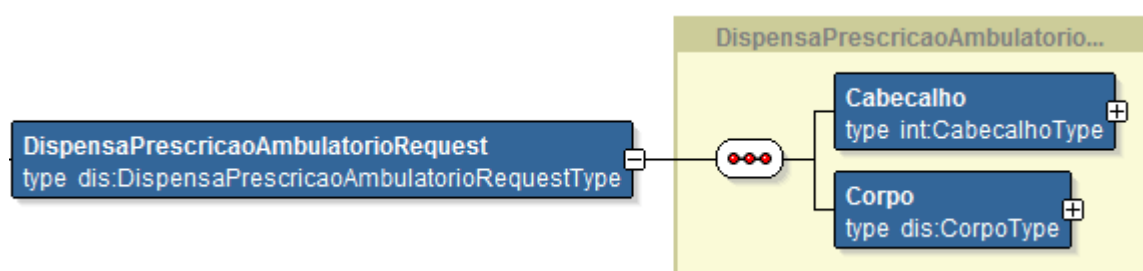

Fig. 17 - Estrutura DispensaPrescricaoAmbulatorioRequestType

Elemento	Tipo	Descrição
Cabecalho	int:CabecalhoType	Cabeçalho da Mensagem do Pedido. Para mais informação da estrutura consultar Modelo de Dados Canónico associado.
Corpo	dis:CorpoType	Corpo do Pedido

Tabela 25 - DispensaPrescricaoAmbulatorioRequestType

4.1.1.2 CorpoType



Fig. 18 - Estrutura CorpoType

Elemento	Tipo	Descrição
Receitas	rec:ReceitasType	Lista de Receitas a Dispensar

Tabela 26 –CorpoType

4.1.1.3 ReceitasType

Elemento	Tipo	Descrição
Receita	rec:ReceitaType	Informação de Receita a Dispensar.

Tabela 27 – ReceitasType

4.1.1.3.1 Receita Type

Esta estrutura de dados representa o modelo de dados de uma receita de medicamentos, e divide-se em duas áreas:

- Cabeçalho da receita: contém informação sobre a origem da receita, o local de prescrição, o prescriptor responsável pela emissão da receita, o utente ao qual a receita foi prescrita e informação adicional de caracterização da receita;
- Linhas da receita; contém informação sobre os medicamentos prescritos.

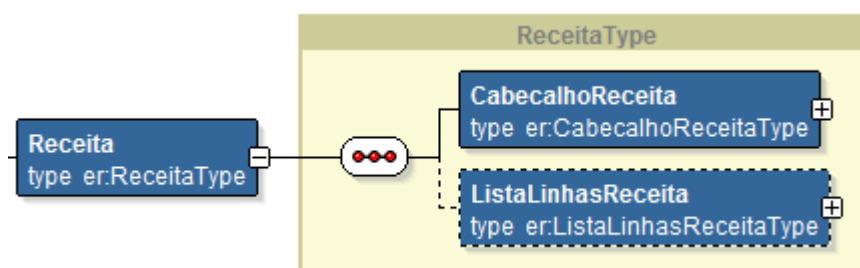

Fig. 19 - Estrutura Receita Type

Campo	Descrição	Tipo Dados	Obrigatório
CabecalhoReceita	Contem informação relativa à identificação do utente, do local de prescrição, do prescritor e outros elementos caracterizadores da receita	CabecalhoReceitaType	S
ListaLinhasReceita	Contem os medicamentos ou produtos prescritos na receita de medicamentos	ListaLinhasReceitaType	N

Tabela 28 – receitaType

4.1.1.3.1.1 CabecalhoReceitaType

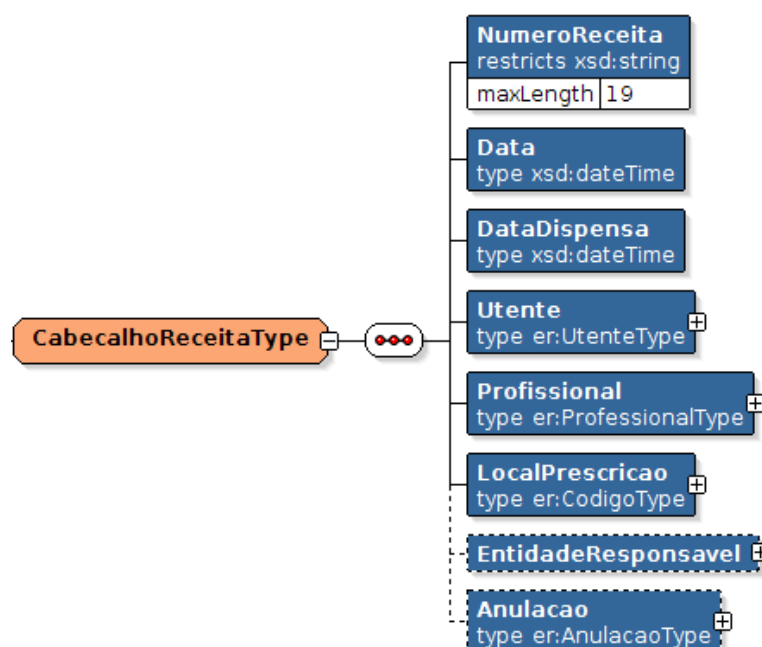

Fig. 20 - Estrutura Cabeçalho Type

Campo	Descrição	Tipo Dados	Obrigatório
NumeroReceita	Número identificador único da receita	Texto (19)	S
Data	Data da Receita	DateTime	S
DataDispensa	Data da Dispensa	DateTime	S
Utente	Estrutura de dados com os elementos que identificam o Utente ao qual a receita foi prescrita	UtenteType	S
Profissional	Estrutura de dados com os elementos que identificam o prescritor	ProfissionalType	S
LocalPrescricao	Código que identifica o Local de prescrição onde a receita foi prescrita	CodigoType	S
EntidadeResponsavel	Estrutura de dados com os elementos que identificam a Entidade financeira responsável pela comparticipação dos medicamentos da receita. -	EntidadeResponsavelType	N
Anulacao	Estrutura de dados que identifica os elementos necessários para a Anulação da receita	AnulacaoType	N

Tabela 29 - CabeçalhoType

4.1.1.3.1.1.1 Utente Type

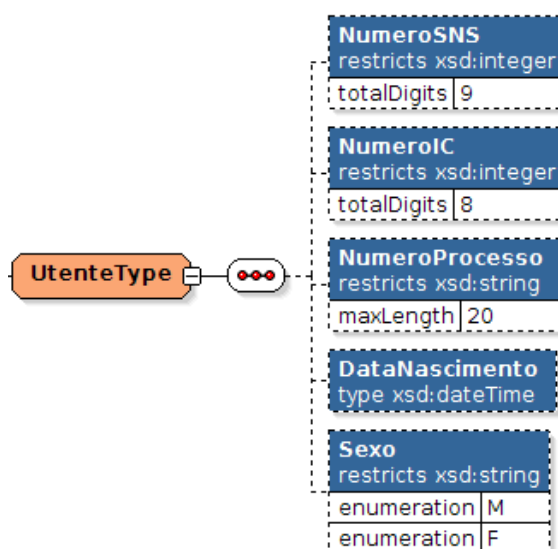

Fig. 21 - Estrutura UtenteType

Campo	Descrição	Tipo Dados	Obrigatório
NumeroSNS	Numero SNS do Utente	Inteiro (9)	N
NumeroIC	Numero de Identificação Civil	Inteiro (8)	N
NumeroProcesso	Numero de Processo do Utente na instituição originaria do pedido	Texto (20)	S
DataNascimento	Data de Nascimento do Utente	DateTime	N
Sexo	Sexo do Utente (M-Masculino, F-Feminino)	Texto(1)	N

Tabela 30 – UtenteType

4.1.1.3.1.1.2 Professional Type

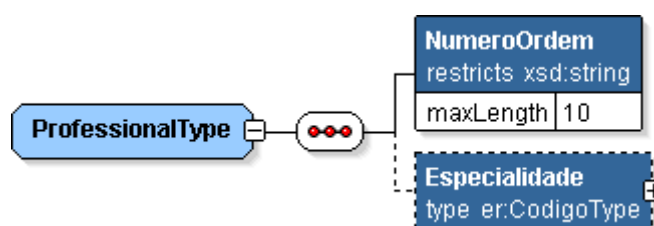

Fig. 22 - Estrutura ProfessionalType

Campo	Descrição	Tipo Dados	Obrigatório
NumeroOrdem	Número da cédula Profissional	Texto(10)	S
Especialidade	Especialidade do Profissional. Consultar Circular Normativa n.º35 de 2011 - ACSS", relativamente à classificação de Especialidade Médica (1º nível – Lista de Categorias).	CodigoType	N

Tabela 31 – ProfessionalType

4.1.1.3.1.1.3 EntidadeResponsavel Type

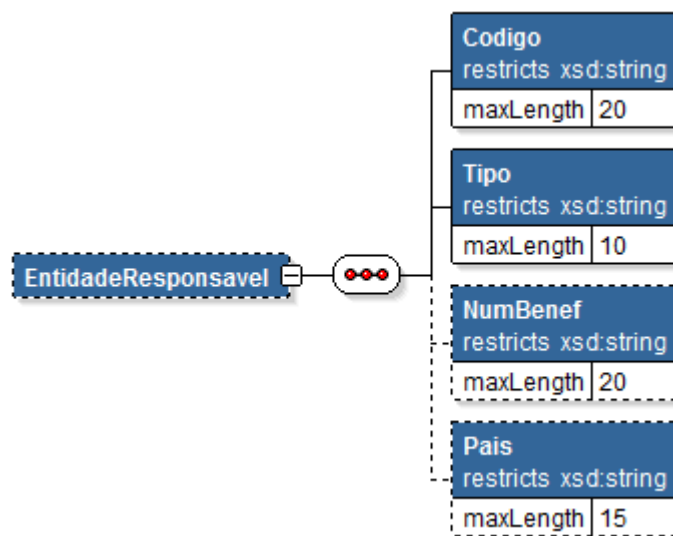

Fig. 23 - Estrutura EntidadeResponsavelType

Campo	Descrição	Tipo Dados	Obrigatório
Codigo	Código da Entidade Financeira Responsável pela comparticipação de medicamentos (ver Tabela 48 - Lista da EFRPT; Tabela 49 – Exemplos de entidades da EFREST – Espaço Europeu; Tabela 50 - Exemplos de entidades da EFREST – Acordos bilaterais)	Texto (20)	S
Tipo	Identificação do Domínio da Entidade (cf Tabela 47- Domínios de entidades)	Texto (10)	S
NumeroBenef	Número de beneficiário do utente que o identifica perante a entidade financeira responsável Nota: Caso seja um utente migrante, este campo deve ser preenchido com o respectivo numero de cartão	Texto (20)	N
País	Identificação do País da Entidade, de acordo com a norma ISO 3166-1 alpha 2.	Texto (15)	N

Tabela 32 - EntidadeResponsavelType

4.1.1.3.1.1.4 Anulacao Type

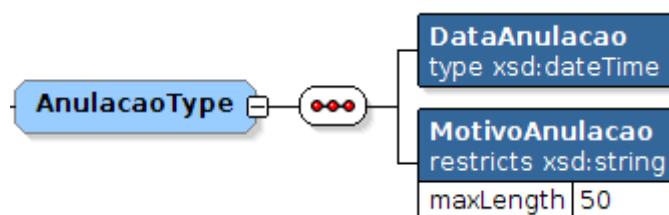

Fig. 24 - Estrutura AnulacaoType

Campo	Descrição	Tipo Dados	Obrigatório
DataAnulacao	Data da anulação da receita	DateTime	S
MotivoAnulacao	Motivo da anulação da receita, (ver Tabela 46 - Motivos de anulação da receita de medicamentos)	Texto (50)	S

Tabela 33 - AnulacaoType

4.1.1.3.1.1.5 Codigo Type

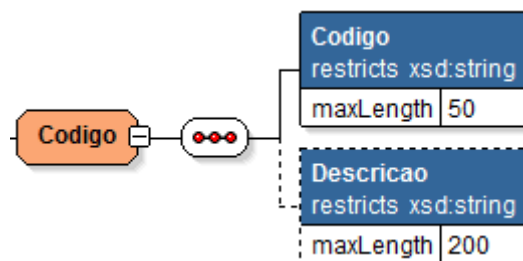

Fig. 25 - Estrutura CodigoType

Campo	Descrição	Tipo Dados	Obrigatório
Codigo	Código	Texto (50)	S
Descricao	Descrição do código	Texto (200)	N

Tabela 34 - CodigoType

4.1.1.3.1.2 ListaLinhaReceita Type

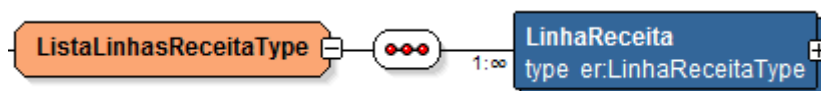

Fig. 26 - Estrutura ListaLinhaReceitaType

Campo	Descrição	Tipo Dados	Obrigatório
LinhaReceitaType	Conjunto de Linhas da Receita	LinhaReceitaType	S

Tabela 35 – ListaLinhaReceitaType

4.1.1.3.1.2.1 LinhaReceita Type

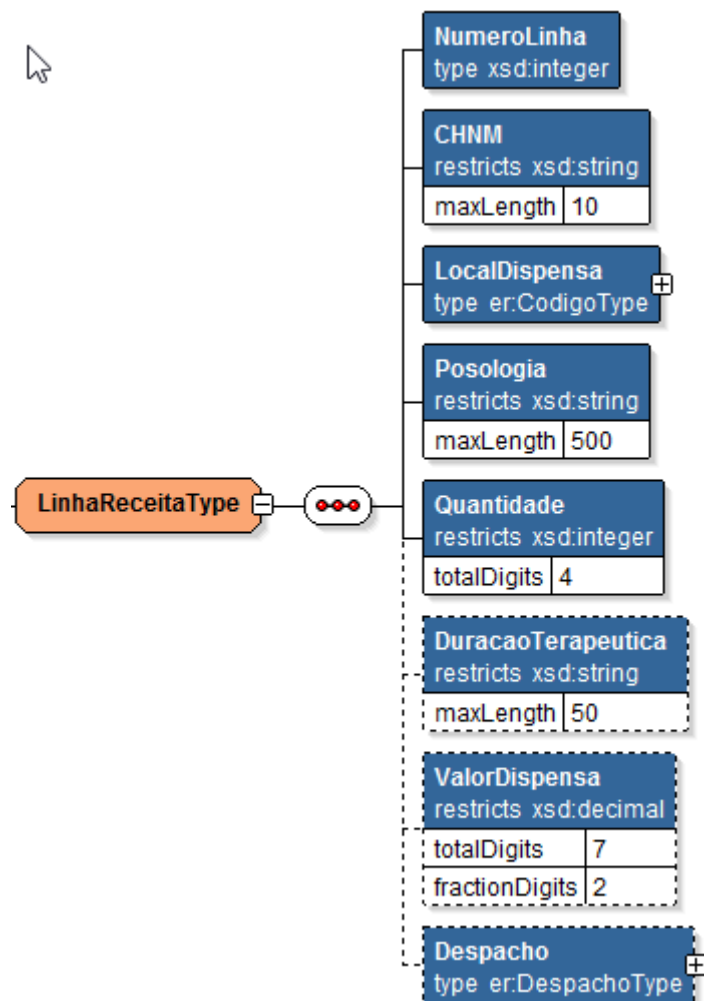

Fig. 27 - Estrutura LinhaReceitaType

Campo	Descrição	Tipo Dados	Obrigatório
NumeroLinha	Número da Linha da receita (O numero da linha de receita deve ser sequencial, a iniciar em 1)	Inteiro	S
CHNM	Código Hospitalar Nacional do Medicamento	Texto (10)	S
LocalDispensa	Código do local onde a linha da receita foi dispensa.	CodigoType	S
Posologia	Posologia relacionada com o medicamento	Texto (500)	S
Quantidade	Quantidade prescrita do medicamento	Inteiro (4)	S
DuracaoTerapeutica	Duração Terapeutica do Tratamento	Texto (50)	N
ValorDispensa	Valor dos medicamentos dispensados. (apenas existente no serviço de registo de dispensa)	Decimal (7,2)	N
Despacho	Despacho relativo ao Regime Especial de Comparticipação. (apenas existente	DespachoType	N

Campo	Descrição	Tipo Dados	Obrigatório
	no serviço de registo de dispensa)		

Tabela 36 - ListaLinhaReceitaType

4.1.1.3.1.2.2 Despacho Type

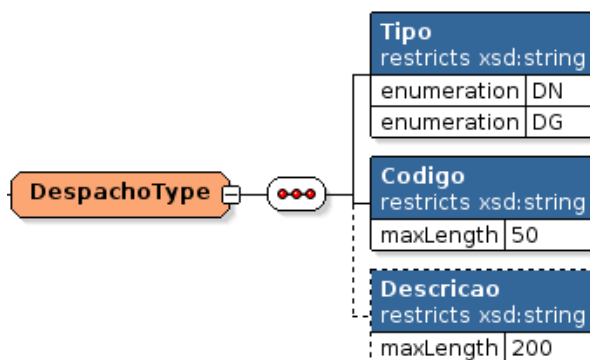

Fig. 28 - Estrutura DespachoType

Campo	Descrição	Tipo Dados	Obrigatório
Tipo	Indica o tipo de despacho ; Tabela 51 - Tipos de despacho	Texto (1)	S
Codigo	Código do despacho	Texto (50)	S
Descricao	Descrição do despacho	Texto (200)	N

Tabela 37 - DespachoType

4.1.2 Estrutura de dados de saída

4.1.2.1 DispensaPrescricaoAmbulatorioResponseType

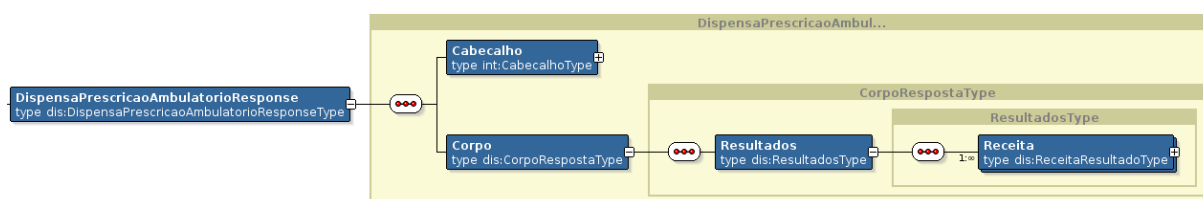

Fig. 29 - Estrutura DispensaPrescricaoAmbulatorioResponseType

Elemento	Tipo	Descrição
Cabecalho	int:CabecalhoType	Cabeçalho da Mensagem de Resposta. Para mais informação da estrutura consultar Modelo de Dados Canónico associado.
Corpo	dis:CorpoRespostaType	Corpo da Resposta

Tabela 38 – DispensaPrescricaoAmbulatorioResponseType

4.1.2.2 CorpoRespostaType

Elemento	Tipo	Descrição
Resultados	dis:ResultadosType	Resultados dos processamentos

Tabela 39 - CorpoRespostaType

4.1.2.3 ResultadosType

Elemento	Tipo	Descrição
Receita	dis:ReceitaResultadoType	Informação do resultado do processamento de Receitas

Tabela 40 - ResultadosType

4.1.2.4 ReceitaResultadoType

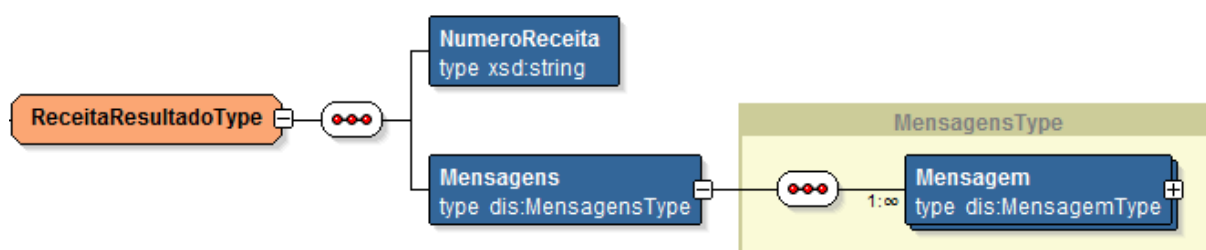

Fig. 30 - Estrutura ReceitaResultadoType

Elemento	Tipo	Descrição
NumeroReceita	Texto (19)	Número da Receita
Mensagens	dis:MensagensType	Conjunto de mensagens de resultado

Tabela 41 - ReceitaResultadoType

4.1.2.5 MensagensType

Elemento	Tipo	Descrição
Mensagens	dis:MensagensType	Lista de Mensagens de resultado do processamento

Tabela 42 - MensagensType

4.1.2.6 MensagemType

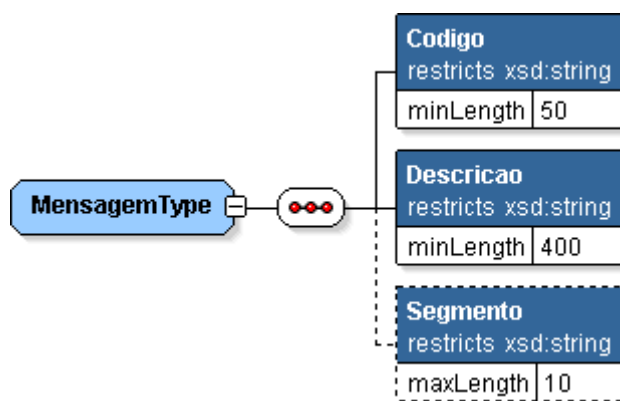

Fig. 31 - Estrutura MensagemType

Elemento	Tipo	Descrição
Codigo	Texto (50)	Código da Mensagem.
Descricao	Texto (400)	Descrição da Mensagem
Segmento	Texto (10)	Zona do pedido a que a mensagem diz respeito. Ex.: Receita, Cabecalho, Linha 1, etc...

Tabela 43 - MensagemType

4.2 Regras e validações

4.2.1 Campos de Preenchimento Obrigatório

Apesar de serem campos opcionais no Modelo de Dados Canonicos considera-se obrigatório o preenchimento dos seguintes campos na invocação do serviço de Registo:

- Cabecalho da Receita
 - No segmento Utente deverá ser preenchido o elemento de informação :
 - NumProcesso
 - Entidade Responsável
 - Código + Tipo
- Linha da Receita
 - Valor da Dispensa

4.3 Mensagens de Retorno

O serviço de Consulta de Prescrições de Medicamentos retorna 2 tipos de mensagens:

Tipo	Ação
Sucesso	Operação concluída com sucesso
Erro	Solicita o reenvio do pedido

Tabela 44 – Mensagens de retorno

As mensagens devolvidas pelo serviço e respetivos códigos são as seguintes:

Código	Descrição	Tipo
101002010001	Dispensa Registada com Sucesso	Sucesso
101002010002	Dispensa Registada com Sucesso sem referencia a linha	Sucesso
101002010003	Dispensa Registada com Sucesso sem referencia a receita	Sucesso
101002010004	Dispensa Registada com Sucesso mas linha com CHNM diferente	Sucesso
101002010005	Dispensa Registada com Sucesso mas com quantidade superior à receitada	Sucesso
101002010006	Dispensa Registada com Sucesso mas com data da receita superior à data da dispensa	Sucesso
101002010007	Dispensa Registada com Sucesso mas receita com Médico Prescritor diferente	Sucesso
101002010008	Dispensa Registada com Sucesso mas receita com Especialidade do Médico Prescritor diferente	Sucesso
101002010009	Dispensa Registada com Sucesso mas com despacho inválido	Sucesso
101002010010	Dispensa Registada com Sucesso mas com a indicação de uma dispensa existente com a mesma data	Sucesso
101002010011	Dispensa Registada com Sucesso mas data da receita diferente	Sucesso
101002010012	Dispensa anulada com sucesso	Sucesso
101002020001	Código de Origem inválido	Não Conforme
101002020002	EFR inválida	Não Conforme
101002020003	Cartão da EFR inválido	Não Conforme
101002020004	Médico inválido	Não Conforme
101002020005	Código CHNM inválido	Não Conforme

Código	Descrição	Tipo
101002020006	Linha da Dispensa a anular não encontrada	Não Conforme
101002020007	Receita já se encontra em estado anulado	Não Conforme
101002020008	Local de prescrição inválido	Não Conforme
101002020009	Data da dispensa Inválida	Não Conforme
101002030001	Erro técnico	Erro
101002030002	Autenticação Inválida	Erro
101002030003	Entidade sem permissões para invocar o serviço	Erro
101002030004	Estrutura da mensagem incorreta	Erro

Tabela 45 – Códigos das mensagens de retorno

Data:	05-11-2014
Ref.º	PI_SPMS_PEM_AMB_ET
Versão:	1.9

5 Segurança de Serviços

As credenciais de acesso aos serviços (login e password) são fornecidas pela SPMS e devem ser incluídas no cabeçalho WS-Security (<http://docs.oasis-open.org/wss/2004/01/oasis-200401-wsswssecurity-secext-1.0.xsd>) do serviço, para efeitos de autenticação e autorização da entidade invocadora no servidor de LDAP da SPMS.

6 Anexos – Domínios de valores

6.1 Anulação de Receita/Dispensa

Código	Descrição
1	Erro na identificação do utente
2	Erro no nome do medicamento
3	Erro na quantidade ou Erro na posologia/duração de Tratamento
4	Problema relacionado com o medicamento prescrito
5	Necessidade de acrescentar portaria
6	Data de validade da receita caducada
7	Medicamento não disponível na farmácia
8	Erro na impressão da receita
9	Utente não levantou a prescrição
10	Suspensão da receita Hospitalar

Tabela 46 - Motivos de anulação da receita de medicamentos

6.2 Domínios de entidades

Tipo Entidade	Designação
EFRPT	Entidade Financeira Responsável Portuguesa
EFREST	Entidade Financeira Responsável Estrangeira

Tabela 47- Domínios de entidades

6.3 Entidades Financeiras do Domínio EFRPT

Código	Designação	Abreviatura
911001	Direcção-Geral Protecção Social aos Funcionários e Agentes da Administração Pública	ADSE
912004	Instituto Ação Social Forças Armadas	IASFA
913001	Serviço Assistência Doença aos Militares da Guarda Nacional Republicana	SAD GNR
913002	Serviço Assistência Doença - Polícia Segurança Pública	SAD PSP
913003	SAD Municipal CM Lisboa	SAD MUNICIPAL CM LISBOA
913004	SAD Municipal CM Porto	SAD MUNICIPAL CM PORTO
913005	Serviço Assistência Doença - Serviço Estrangeiros e Fronteiras	SAD SEF
914004	Serviço Assistência Médico-social - Quadros Técnicos	SAMS QUADROS TECNICOS
916001	Serviços Sociais Caixa Geral Depósitos	SERVIÇOS SOCIAIS CGD
916012	Serviços Sociais Tap Air Portugal	SERVIÇOS SOCIAIS TAP
916013	Serviços Sociais Telefones Lisboa e Porto	SERVIÇOS SOCIAIS TLP
919001	Imprensa Nacional Casa Moeda	INCM
919003	Administração Dos Portos Douro e Leixões	APDL
919004	Administração do Porto de Lisboa	APL
919002	Radio Televisão Portuguesa	RTP
930003	Centro Nacional de Riscos Profissionais	CNRP
935601	Serviço Nacional de Saúde	SNS
961202	Serviço Regional de Saúde dos Açores	SRS AÇORES
999998	Sem Participação pelo SNS	SEM PARTICIPAÇÃO P/ SNS

Tabela 48 - Lista da EFRPT

6.4 Entidades Financeiras do domínio EFREST – migrantes espaço europeu

A entidade Financeira Responsável consta do documento de direito apresentado pelos cidadãos migrantes do espaço europeu, ou da Islândia, Liechtenstein, Noruega e Suíça.

Seguem alguns exemplos de Entidades Financeiras responsáveis:

Código	Designação	Abreviatura
43170	IKA IRAKLEIAS	EFREST
296	DIEFTHYNSI PERITHALPSIS TMIMA PATISION	EFREST

Tabela 49 – Exemplos de entidades da EFREST – Espaço Europeu

6.5 Entidades Financeiras do domínio EFREST – migrantes

Entidades Financeiras responsáveis aplicáveis a cidadãos migrantes fora do espaço europeu e ao abrigo de acordos internacionais com Portugal.

Abreviatura	Designação
CVP19	DECRETO N.º 02/2005 DE 4 DE FEVEREIRO - CONVENÇÃO SOBRE SEGURANÇA SOCIAL; AVISO N.º379/2007 DE 20 DE NOVEMBRO - ACORDO ADMINISTRATIVO
PB5	RESOLUÇÃO DA ASSEMBLEIA DA REPÚBLICA N.º 54/94 DE 27 DE AGOSTO
ANDPT3	DECRETO N.º 12/90 DE 2 DE MAIO – CONVENÇÃO SOBRE SEGURANÇA SOCIAL E ACORDO ADMINISTRATIVO
MAPT4	DECRETO N.º 27/99 DE 23 DE JULHO – CONVENÇÃO SOBRE SEGURANÇA SOCIAL; AVISO N.º 127/2010 DE 16 DE JULHO – ACORDO ADMINISTRATIVO
QUEPOR4	DECRETO N.º 61/91 DE 5 DE DEZEMBRO – ACORDO ADMINISTRATIVO

Tabela 50 - Exemplos de entidades da EFREST – Acordos bilaterais

6.6 Tipos de despacho

Abreviatura	Designação
DN	Despacho Normal (Lista de despachos ativos para a dispensa de medicamentos de ambulatório de farmácia hospitalar: http://www.infarmed.pt/portal/page/portal/INFARMED/MEDICAMENTOS_USO_HUMANO/AVALIACAO_ECONOMICA_E_COMPARTICIPACAO/MEDICAMENTOS_USO_AMBULATORIO/MEDICAMENTOS_COMPARTICIPADOS/Dispensa_exclusiva_em_Farmacia_Hospitalar)
DG	Despacho Genérico

Tabela 51 - Tipos de despacho